

# KOMATSU

**PC**  
**130**



Hydraulikbagger

**PC130-8**

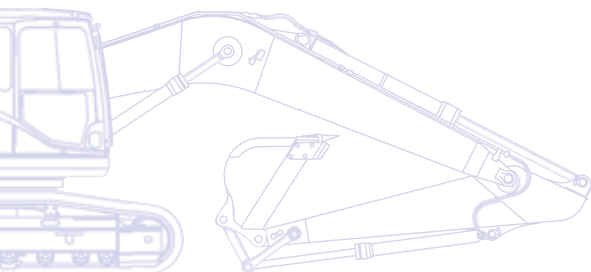

**MOTORLEISTUNG**  
72,0 kW / 97,9 PS @ 2.200 U/min

**BETRIEBSGEWICHT**  
12.800 - 13.485 kg

**LÖFFELVOLUMEN**  
max. 0,8 m<sup>3</sup>

# Auf einen Blick

Die Hydraulikbagger der Serie 8 von Komatsu setzen weltweit neue Maßstäbe in der Baumaschinenindustrie. Bei ihrer Entwicklung wurde besonderes Augenmerk auf Sicherheit und Komfort für den Fahrer gelegt. Dank ihrer Leistungsfähigkeit und Flexibilität steigen Einsatzproduktivität und -effizienz erheblich. Die Maschinen sind serienmäßig mit Schnellwechslerleitungen ausgestattet, optional sind zusätzliche Hydraulikkreise erhältlich – Höchstleistungen sind somit auch unter schwierigsten Arbeitsbedingungen garantiert. Die Hydraulikbagger der Serie 8 überzeugen durch die seit über 80 Jahren bewährten Komatsu-Werte Qualität und Zuverlässigkeit.

## Leistungsstark und umweltfreundlich

- Kraftstoffsparender ecot3-Motor
- Komatsu-Hydrauliksystem
- Eco-Anzeige und Leerlaufwarnung
- Höchste Zug- und Lenkkräfte

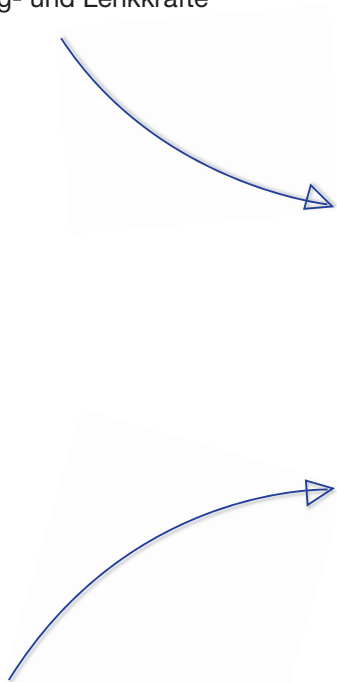

## Extrem vielseitig

- Optimale Einsatzflexibilität
- 5 wählbare Betriebsarten
- Große Variantenvielfalt
- Enorme Vielseitigkeit



# PC130-8

**MOTORLEISTUNG**  
72,0 kW / 97,9 PS @ 2.200 U/min

**BETRIEBSGEWICHT**  
12.800 - 13.485 kg

**LÖFFELVOLUMEN**  
max. 0,8 m<sup>3</sup>



## Maximale Sicherheit

- Safe SpaceCab™-Fahrerhaus
- Rückfahrkamerasystem
- Sicherer Arbeitsplatz
- Sicherer Zugang zum Fahrerhaus, einfache Wartung
- FOPS (Falling Object Protection System) (optional)

## Erstklassiger Fahrerkomfort

- Großzügig dimensionierter Arbeitsplatz
- Geräuscharmes Design
- Vibrationsarme Arbeitsumgebung
- Überdruckkabine
- Großes Breitbild-TFT-Monitorssystem



**KOMTRAX**

Komatsu Satellite  
Monitoring System

## Bewährte Komatsu-Qualität

- Zuverlässig und effizient
- Robuste Bauweise
- Qualitätskomponenten von Komatsu
- Flächendeckendes Händlernetzwerk für effizienten Kundendienst

# Extrem vielseitig

## Optimale Einsatzflexibilität

Leistungsstark und präzise: Der Komatsu PC130-8 wird den gestellten Anforderungen mit Leichtigkeit gerecht. Die Maschine eignet sich optimal für den Einsatz auf Großbaustellen oder auf engstem Raum. Auch bei Grabeinsätzen, beim Grabenaushub oder bei der Standortvorbereitung ist der PC130-8 die ideale Wahl. Mit dem Komatsu-Hydrauliksystem sind höchste Produktivität und optimale Bedienbarkeit garantiert.

## 5 wählbare Betriebsarten

Power-, Hub-, Hammer-, Anbaugeräte- und Economy-Modus: Der PC130-8 verfügt über 5 wählbare Betriebsarten für maximale Produktivität und Kraftstoffeffizienz. In der Economy-Betriebsart lassen sich Leistung und Kraftstoffverbrauch optimal an die Einsatzanforderungen anpassen. Über das zukunftsweisende Breitbild-Monitorsystem kann der Ölstrom der Zusatzhydraulik bequem eingestellt werden.



## Enorme Vielseitigkeit

Der PC130-8 kann mit den unterschiedlichsten Anbaugeräten wie Tieföffeln, Hydraulikhämmern und Abbruchgeräten ausgestattet werden: Die Leitung für den hydraulischen Schnellwechsler mit variabler Druckeinstellung sowie ein pedal- und joystickgesteuerter Steuerkreis gehören zur Standardausrüstung der Maschine. Zudem ist ein zusätzlicher Steuerkreis für Anbaugeräte, die weiteren Hydraulikeinsatz erfordern, erhältlich.

## Große Variantenvielfalt

Ausleger, Stiel und Unterwagen sind in unterschiedlichen Ausführungen lieferbar, sodass der PC130-8 perfekt an jede Anforderung hinsichtlich Einsatz oder Transport angepasst werden kann. So lässt sich die Maschine etwa mit den Super Long Front-Anbaugeräten von Komatsu ausrüsten, um ansonsten unzugängliche Stellen wie insbesondere Uferböschungen u.ä. zu erreichen. Für jede Ausleger- und Stielausführung sind zusätzliche Steuerkreise erhältlich – höchste Einsatzeffizienz ist somit stets garantiert.





# Leistungsstark und umweltfreundlich

## Kraftstoffsparender ecot3-Motor

Der Komatsu-Niederemissionsmotor SAA4D95LE-5 bietet ein hohes Drehmoment, beste Leistung schon bei geringen Drehzahlen sowie hervorragende Kraftstoffeffizienz. Der neue Motor der ecot3-Baureihe ist mit neu entwickelten Verbrennungskammern ausgestattet: Der Zündzeitpunkt und das Abrennverhalten wurden weiter optimiert. Der erhöhte Betriebsdruck des Common-Rail-Systems führt zu einer verbesserten Einspritzung und Kraftstoffeffizienz. Der Turbolader mit Ladeluftkühler sorgt für eine zusätzliche Reduzierung des Kraftstoffverbrauchs.

## Erfüllt die Emissionsvorschriften EU Stufe IIIA

Die neue ecot3-Motorentechnologie von Komatsu sorgt für reduzierte NOx- und Rußpartikelemissionen, sowie geringsten Kraftstoffverbrauch und minimale Geräuschentwicklung. Der Komatsu-Motor erfüllt die geltenden Emissionsvorschriften EU Stufe IIIA und EPA Tier III. Um eine weitere Reduzierung des Partikelaustrisses zu erreichen, ist zudem ein Rußpartikelfilter erhältlich.

## Komatsu-Hydrauliksystem

Der PC130-8 besticht durch reaktionsschnelles Ansprechen und höchste Produktivität; sämtliche Hydraulikhauptkomponenten wurden von Komatsu entwickelt und hergestellt. Das elektronische CLSS-Hydrauliksystem (Closed Load Sensing System) ermöglicht die präzise Steuerung einfacher oder kombinierter Bewegungen des Anbaugeräts ohne Leistungsverlust.

## Eco-Anzeige und Leerlaufwarnung

Die innovative Eco-Anzeige ermöglicht kraftstoffsparendes und umweltfreundliches Arbeiten: Abgasemissionen werden reduziert, Maschineneinsätze effizienter. Läuft der Motor für mehr als fünf Minuten im Leerlauf, wird der Fahrer durch die Leerlaufwarnung auf unnötigen Kraftstoffverbrauch hingewiesen.



## Höchste Zug- und Lenkkräfte

Unabhängig von der gewählten Fahrstufe kompensieren die Endantriebe die jeweilige Last, indem sie maximale Antriebskraft zur Verfügung stellen, sobald sie benötigt wird. Daraus resultieren die außergewöhnlich hohen Zug- und Lenkkräfte des PC130-8, die sanfte, zuverlässige und sichere Maschinenbewegungen ermöglichen.



# Erstklassiger Fahrerkomfort

## Ein großzügig dimensionierter Arbeitsplatz

Das neu entwickelte, komfortable Fahrerhaus ist serienmäßig mit einem luftgefederten und beheizten Fahrersitz ausgestattet. Vielfältige Einstellmöglichkeiten, wie Sitzhöhe, Position der Armlehne oder der Bedienkonsole, ermöglichen es jedem Fahrer, die für ihn bequemste Sitzposition einzustellen. Die große Kabine erlaubt es auch, die Rückenlehne des Fahrersitzes samt Kopfstütze vollständig umzulegen.

## Überdruckkabine

Durch die Klimaautomatik, den Luftfilter und einen erhöhten Kabineninnendruck (60 Pa) wird das Eindringen von Staub ins Fahrerhaus verhindert.

## Geräuscharmes Design

Die Hydraulikbagger der Serie 8 von Komatsu zeichnen sich durch den geringsten Außengeräuschpegel ihrer Klasse aus und sind insbesondere für Arbeiten auf engstem Raum oder innerstädtische Einsätze bestens geeignet. Dank der reduzierten Lüfterdrehzahl, dem großvolumigen Kühler sowie der optimalen Anordnung von Dämmmaterialien liegt der Geräuschpegel im Fahrerhaus auf PKW-Niveau.

## Kabinendämpfung

In Kombination mit der maschineneigenen Stabilität des PC130-8 reduzieren hochfeste Streben und ein System aus mehrschichtigen, gefederten Viskosedämpfern die Vibrationen am Fahrersitz spürbar.



Klimaautomatik



Warmhalte- und Kühlbox



Joysticks mit Proportionalsteuerung für Anbaugeräte





## Großes Breitbild-TFT-Monitorssystem

Das hochentwickelte und benutzerfreundliche Monitorssystem EMMS (Equipment and Management Monitoring System) unterstützt sichere und präzise Arbeitseinsätze. Das mehrsprachige Monitorssystem bietet einen umfassenden Überblick über alle wichtigen Maschinendaten und eine einfache, intuitive Bedienung erleichtert dem Fahrer den Zugriff auf eine Vielzahl von Funktionen und Betriebsparametern.



# Maximale Sicherheit

## Safe SpaceCab™-Fahrerhaus

Die neue, speziell für Hydraulikbagger entwickelte Kabine schützt den Fahrer jetzt noch besser. Röhrenförmige Verstärkungen in der Kabinenstruktur bieten eine hohe Festigkeit und können bei einem Unfall die Aufprallenergie optimal abfangen. Auch bei einem Überschlag der Maschine bleibt ein angeschnallter Fahrer im sicheren Bereich. Der Komatsu PC130-8 kann optional mit einem FOPS-Dach- und Frontschutz gemäß ISO 10262 Stufe 2 ausgestattet werden.

## Sichere und einfache Wartung

Rotierende oder heiße Komponenten sind gegen unabsichtliches Berühren geschützt. Dank der Trennung von Motor- und Pumpenraum kann im Fall eines Schlauchbruchs kein Öl auf den betriebsheißen Motor spritzen.

## Sicherer Arbeitsplatz

Die Sicherheitsausstattung des Komatsu PC130-8 entspricht den neuesten Industrienormen und gewährleistet größtmögliche Sicherheit außerhalb und innerhalb der Maschine. Der akustische Fahralarm erhöht die Sicherheit am Einsatzort zusätzlich. Die rutsch- und verschleißfesten Oberflächen der Trittstufen geben optimalen Halt beim Zugang zur Maschine.

## Rückfahrkamerasystem

Über einen Breitbildmonitor bietet das serienmäßige Rückfahrkamerasystem eine hervorragende Sicht auf den hinteren Arbeitsbereich und kann bei Bedarf um 2 weitere Kameras erweitert werden. Große Spiegel an den Seiten verbessern Sicht und Sicherheit zusätzlich und entsprechen den neuesten ISO-Vorschriften.

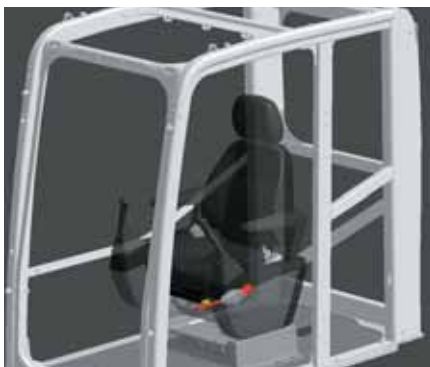

Safe SpaceCab™-Fahrerhaus



Rückfahrkamerasystem



Rutschfeste Oberflächen





# Bewährte Komatsu-Qualität

## Zuverlässig und effizient

Produktivität ist der Schlüssel zum Erfolg. Daher werden alle Hauptkomponenten des PC130-8 von Komatsu entwickelt und hergestellt. Entscheidende Maschinenfunktionen sind perfekt aufeinander abgestimmt, was hochzuverlässige und produktive Maschineneinsätze garantiert.

## Robuste Bauweise

Extrem robuste Bauweise, lange Haltbarkeit und exzellenter Kundendienst – für diese Werte steht jede Komatsu-Maschine. Einteilige Plattenstrukturen und Gussteile sorgen für eine optimale Belastungsverteilung.

## Qualitätskomponenten von Komatsu

Komatsu-Maschinen werden mit Hilfe modernster Computertechnologie entwickelt, in umfassenden Testreihen geprüft und entsprechen den höchsten Einsatzanforderungen und Qualitätsansprüchen.

## Flächendeckendes Händlernetzwerk für effizienten Kundendienst

Das flächendeckende Händlernetzwerk von Komatsu bietet exzellenten Service und unterstützt Kunden beim erfolgreichen Flottenmanagement. An Kundenwünsche angepasste Wartungspakete und kürzeste Lieferzeiten von Ersatzteilen sorgen für höchste Produktivität und Leistungsfähigkeit Ihrer Komatsu-Maschine.



Auslegerfuß aus Stahlguss



Einteiliger Untergurt (Monoblockausleger)



# Komatsu Satellite Monitoring System



KOMTRAX™ ist ein innovatives Maschinenerfassungssystem, das dem Kunden große Zeit- und Kostenersparnisse ermöglicht. Dank KOMTRAX™ ist jederzeit der genaue Standort der Maschine erfassbar. Die über das Internet zugänglichen Maschinendaten können genutzt werden, um Wartungseinsätze zu planen und die Einsatzeffizienz der Maschine zu maximieren.

KOMTRAX™ unterstützt Sie in folgenden Bereichen:

## Übersicht über Maschineneinsätze

Detaillierte Aufzeichnungen von Betriebsdaten zeigen Ihnen, wann und vor allem wie produktiv Ihre Maschine eingesetzt wird.

## Flottenmanagement

KOMTRAX™ ermöglicht die genaue Bestimmung des Maschinenstandorts zu jedem Zeitpunkt und erschwert so den unerlaubten Betrieb. Zudem können Diebstähle schnell aufgedeckt werden.

## Erfassung des Maschinenzustands

Zur besseren Planung der Wartungsarbeiten und Verlängerung der Maschinenlebensdauer werden Warnhinweise und Fehlermeldungen auf der KOMTRAX™-Internetseite angezeigt oder per E-Mail an einen registrierten Nutzer versendet.

Weitere Informationen finden Sie im aktuellen KOMTRAX™-Prospekt bei Ihrem Komatsu-Händler.





*Arbeitszeiterfassung – Die Arbeitszeitübersicht liefert präzise Angaben über die Motorlaufzeiten der Maschine. Es lässt sich genau ablesen, wann der Motor angelassen oder abgestellt wurde und wie hoch die Gesamtlaufzeit war.*



*Wartungsplanung – Um die Produktivität zu steigern und die Wartungsplanung zu verbessern, zeigen Warnhinweise an, wenn z.B. Filter oder Öl gewechselt werden müssen.*



*Flottenstandort – Anhand der Maschinenliste lassen sich auf einen Blick die Standorte sämtlicher Maschinen ablesen, selbst wenn sich diese im Ausland befinden.*



*Verfolgung des Maschinentransports – Wird die Maschine transportiert, sendet KOMTRAX™ Meldungen über die Standortwechsel der Maschine auf die Internetseite oder per E-Mail an einen registrierten Nutzer und bestätigt am Ende das Erreichen des Zielorts.*



*Benachrichtigungsfunktion – Warnhinweise der Maschine können über die KOMTRAX™-Internetseite eingesehen oder per E-Mail empfangen werden.*



*Gesteigerte Sicherheit – Mit Hilfe der Motorsperrfunktion lässt sich festlegen, in welchen Zeiträumen die Maschine gestartet werden kann. Die Geofence-Funktion benachrichtigt den Maschinenbesitzer, sobald die Maschine einen festgelegten Einsatzbereich verlässt.*



# Einfache Wartung

## Side-by-Side Kühler

Die parallele Anordnung von Kühler, Ladeluftkühler und Ölkühler erleichtert die Reinigung.



## Einfacher Zugang zu Ölfilter/ Kraftstoffablassventil

Motorölfilter und Kraftstoffablassventil sind für einfachsten Zugang extern angeordnet.



## Betankungspumpe mit automatischer Abschaltung

Die Betankungspumpe mit automatischer Abschaltung verhindert, dass Kraftstoff auf betriebsheiße oder elektrische Komponenten spritzt oder Kraftstoff verschwendet wird.



## Wasserabscheider

Dieses serienmäßige Bauteil verhindert Schäden im Kraftstoffsystem von Anfang an.



## Einfaches Reinigen

Der Fußraum ist dank leicht geneigter Fläche und Abflussöffnung sehr leicht sauber zu halten.

## Geneigter Laufwerkrahmen

Die schräge Form des Laufwerkrahmens verhindert das Ansammeln von Schmutz.

## Langlebige Ölfilter

In den Hydraulikölfiltern kommen Hochleistungselemente mit extrem langen Wechselintervallen zum Einsatz. Die Wartungskosten werden deutlich gesenkt.



## Flexible Gewährleistung

Mit dem Kauf einer Komatsu-Maschine erhalten Sie Zugang zu einer Vielzahl an Serviceprogrammen. Beispielsweise bietet unsere flexible Gewährleistung entsprechend Ihrer individuellen Anforderungen erweiterte Gewährleistungsoptionen für Maschine und Komponenten für geringere Betriebskosten.





## MOTOR

Modell..... Komatsu SAA4D95LE-5  
 Typ..... wassergekühlter 4-Takt Niederemissionsmotor,  
 mit Common-Rail Direkteinspritzung und  
 Turbolader mit Ladeluftkühlung

Motorleistung  
 bei Nenndrehzahl..... 2.200 U/min  
 ISO 14396..... 72,0 kW / 97,9 PS  
 ISO 9249 (netto)..... 68,4 kW / 93,0 PS

Zylinderzahl..... 4  
 Bohrung × Hub..... 95 × 115 mm  
 Hubraum..... 3,26 l

Batterien..... 2 × 12 V/92 Ah  
 Lichtmaschine..... 24 V/60 A  
 Anlasser..... 24 V/4,5 kW

Luftfiltertyp..... Zweifach-Trockenluftfilter mit automatischer  
 Staubaustragung und Verschmutzungsanzeige  
 auf der Bedienkonsole

Kühlung..... Kühlerlüfter in Saugausführung mit Kühlerschutzgitter

## HYDRAULIKSYSTEM

Typ..... HydraMind (elektronisches Load-Sensing-System mit  
 Druckausgleichsventilen im geschlossenen Kreislauf)

Zusätzliche Steuerkreise..... 1 zusätzlicher Steuerkreis mit  
 Proportionalsteuerung gehört zur  
 Standardausrüstung, ein weiterer Steuerkreis  
 mit Proportionalsteuerung kann eingebaut werden

Hauptpumpe..... regelbare Schrägscheiben-Kolbenpumpe für  
 Ausleger, Stiel, Löffel, Schwenk- und Fahrtrieb

Max. Fördermenge..... 242 l/min

Einstellungen Überdruckventile

Standard..... 352 bar  
 Fahrtrieb..... 352 bar  
 Schwenken..... 276 bar  
 Vorsteuerkreis..... 33 bar

## LAUFWERK

Bauweise..... X-Rahmen mit Laufwerksrahmen in Kastenbauweise

Laufwerke

Typ..... vollständig abgedichtet

Bodenplatten (je Seite)..... 43

Kettenspannung..... Feder-/Hydraulikspanner

Rollen

Laufrollen (je Seite)..... 7

Stützrollen (je Seite)..... 1

## BETRIEBSGEWICHT (CA.)

	MONOBLOCKAUSLEGER		VERSTELLAUSLEGER	
	Betriebsgewicht	Bodendruck	Betriebsgewicht	Bodendruck
Dreistegbodenplatten				
500 mm	12.800 kg	0,41 kg/cm <sup>2</sup>	13.125 kg	0,42 kg/cm <sup>2</sup>
600 mm	12.980 kg	0,34 kg/cm <sup>2</sup>	13.305 kg	0,35 kg/cm <sup>2</sup>
700 mm	13.160 kg	0,30 kg/cm <sup>2</sup>	13.485 kg	0,31 kg/cm <sup>2</sup>

Betriebsgewicht, inklusive angegebener Ausrüstung, 2,500 mm Stiel, 0,5 m<sup>3</sup> Löffel, Fahrer, Schmier- und Kühlmittel, gefülltem Kraftstofftank und Standardausrüstung. Angaben ohne Löffel.

Zusätzliches Gewicht mit 500 mm Road Liner-Bodenplatten: + 130 kg  
 Zusätzliches Gewicht Schild: + 900 kg

## SCHWENKWERK

Antrieb..... Axialkolbenmotor mit doppeltem  
 Planetenuntersetzungsgetriebe

Schwenkarretierung..... elektrisch betätigte Lamellenbremse  
 im Ölbad, integriert im Schwenkantrieb

Schwenkgeschwindigkeit..... 0 - 11 U/min

Schwenkmoment..... 32,9 kNm

## FAHRANTRIEB UND BREMSEN

Steuerung..... 2 Bedienhebel/Pedale ermöglichen die  
 getrennte Ansteuerung beider Ketten

Antriebssystem..... hydrostatisch

Fahrtrieb..... 2 Automatik-Fahrstufen

Steigvermögen..... 70%, 35°  
 Max. Fahrgeschwindigkeiten

Lo / Hi..... 2,9 / 5,5 km/h

Max. Zugkraft..... 12.500 kgf

Bremsen..... hydraulisch wirkende, wartungsfreie  
 Lamellenbremsen in jedem Fahrmotor

## FÜLLMENGEN

Kraftstofftank..... 247 l

Kühlsystem..... 13,9 l

Motoröl..... 11 l

Schwenkantrieb..... 2,5 l

Hydrauliköltank..... 90 l

Endantriebe (je Seite)..... 2,5 l

## UMWELT

Motoremissionen..... entsprechen den Emissionsrichtwerten der  
 EU-Richtlinie Stufe IIIA/EPA Tier III

Geräuschpegel

LwA Umgebung..... 100 dB(A) (2000/14/EC Stufe II)

LpA Fahrerohr..... 68 dB(A) (ISO 6396 dynamischer Test)

Vibrationspegel (EN 12096:1997)\*

Hand-Arm-Vibrationen..... ≤ 2,5 m/s<sup>2</sup> (Unsicherheit K = 0,90 m/s<sup>2</sup>)

Ganzkörper-Vibrationen..... ≤ 0,5 m/s<sup>2</sup> (Unsicherheit K = 0,13 m/s<sup>2</sup>)

\* zur Gefährdungsbeurteilung gem. 2002/44/EC siehe  
 ISO/TR 25398:2006.

# Abmessungen & Arbeitswerte

ABMESSUNGEN	PC130-8
A Gesamtbreite des Oberwagens	2.500 mm
B Gesamthöhe (bis Oberkante Kabine)	2.855 mm
C Gesamtlänge des Grundgerätes	3.925 mm
D Hecklänge	2.110 mm
Heckschwenkradius	2.190 mm
E Bodenfreiheit unter Gegengewicht	895 mm
F Höhe über Motorhaube	2.190 mm
G Min. Bodenfreiheit	400 mm
H Abstand (Mitte Leitrad - Mitte Turas)	2.880 mm
I Laufwerkslänge	3.610 mm
J Spurweite	1.990 mm
K Bodenplattenbreite	500; 600; 700 mm
L Breite des Unterwagens mit 500 mm Bodenplatten	2.490 mm
Breite des Unterwagens mit 600 mm Bodenplatten	2.590 mm
Breite des Unterwagens mit 700 mm Bodenplatten	2.690 mm

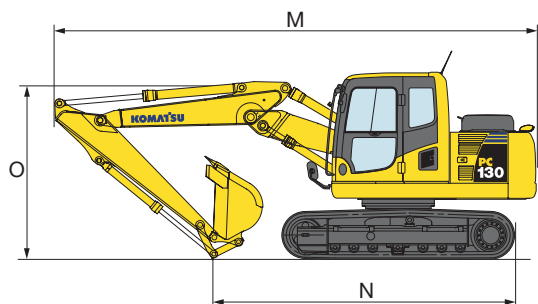
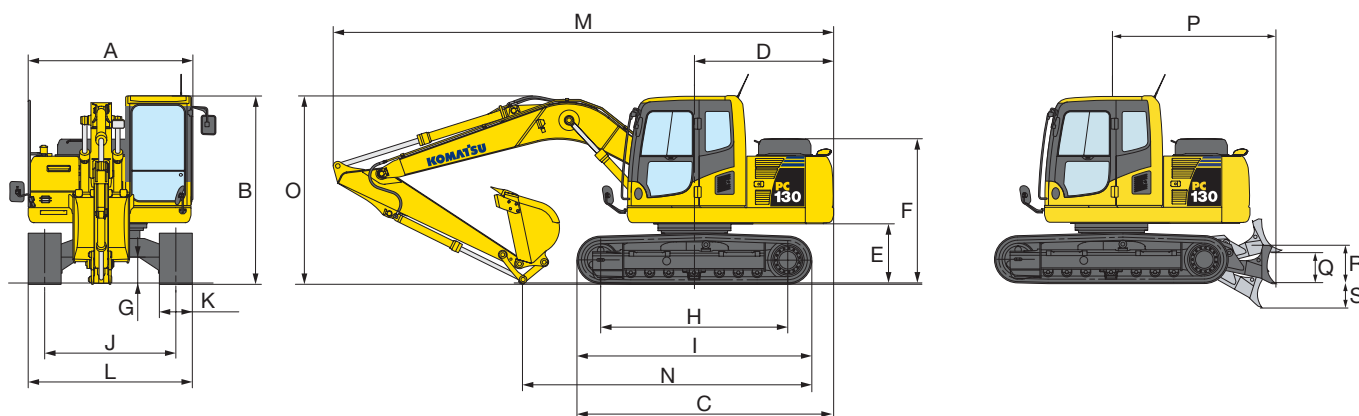

## SCHILD

P Abstand, Mitte Laufwerk bis Schild	2.490 mm
Q Schild, Höhe	590 mm
R Schild, max. Hubhöhe	470 mm
S Schild, max. Einstichtiefe	525 mm
Schild, Breite	2.590 mm

## TRANSPORTABMESSUNGEN

## MONOBLOCKAUSLEGER

## VERSTELLAUSLEGER

Länge Stiel	2.100 mm	2.500 mm	3.000 mm	2.100 mm	2.500 mm	3.000 mm
M Transportlänge	7.600 mm	7.590 mm	7.485 mm	7.425 mm	7.360 mm	7.220 mm
N Länge am Boden (Transport)	4.670 mm	4.410 mm	4.280 mm	4.800 mm	4.610 mm	4.270 mm
O Höhe bis Oberkante Ausleger	2.600 mm	2.875 mm	3.185 mm	2.545 mm	2.710 mm	3.095 mm

## TIEFLÖFFELEMPFEHLUNG UND GRABKRÄFTE

### MAX. LÖFFELVOLUMEN UND -GEWICHT

Länge Stiel	MONOBLOCKAUSLEGER					
	2,1 m		2,5 m		3,0 m	
Schüttgewicht bis zu 1,2 t/m <sup>3</sup>	0,8 m <sup>3</sup>	620 kg	0,72 m <sup>3</sup>	560 kg	0,72 m <sup>3</sup>	560 kg
Schüttgewicht bis zu 1,5 t/m <sup>3</sup>	0,72 m <sup>3</sup>	560 kg	0,64 m <sup>3</sup>	505 kg	0,64 m <sup>3</sup>	505 kg
Schüttgewicht bis zu 1,8 t/m <sup>3</sup>	0,64 m <sup>3</sup>	505 kg	0,56 m <sup>3</sup>	475 kg	0,48 m <sup>3</sup>	470 kg

Länge Stiel	VERSTELLAUSLEGER					
	2,1 m		2,5 m		3,0 m	
Schüttgewicht bis zu 1,2 t/m <sup>3</sup>	0,8 m <sup>3</sup>	620 kg	0,72 m <sup>3</sup>	560 kg	0,72 m <sup>3</sup>	560 kg
Schüttgewicht bis zu 1,5 t/m <sup>3</sup>	0,72 m <sup>3</sup>	560 kg	0,64 m <sup>3</sup>	505 kg	0,64 m <sup>3</sup>	505 kg
Schüttgewicht bis zu 1,8 t/m <sup>3</sup>	0,64 m <sup>3</sup>	505 kg	0,56 m <sup>3</sup>	475 kg	0,48 m <sup>3</sup>	470 kg

Max. Löffelvolumen und -gewicht gem. ISO 10567:2007.

Setzen Sie sich bitte mit Ihrem regionalen Händler in Verbindung, um die optimale Auswahl von Tieflöffeln und Anbaugeräten für Ihren speziellen Einsatzbereich abzustimmen.

### Für die Löffel ist eine Vielzahl von Zahnsystemen erhältlich.

Komatsu bietet eine Vielzahl von Ausrüstungen und Anbaugeräten für Hydraulikbagger. Ihr lokaler Komatsu-Händler informiert Sie gern.



### LOSBRECH- UND REISSKRAFT

Stiellänge	2.100 mm	2.500 mm	3.000 mm
Losbrechkraft	8.800 kgf	8.800 kgf	8.800 kgf
Losbrechkraft bei PowerMax	9.500 kgf	9.500 kgf	9.500 kgf
Reißkraft	7.200 kgf	6.300 kgf	5.700 kgf
Reißkraft bei PowerMax	7.900 kgf	6.900 kgf	6.200 kgf

## MONOBLOCKAUSLEGER

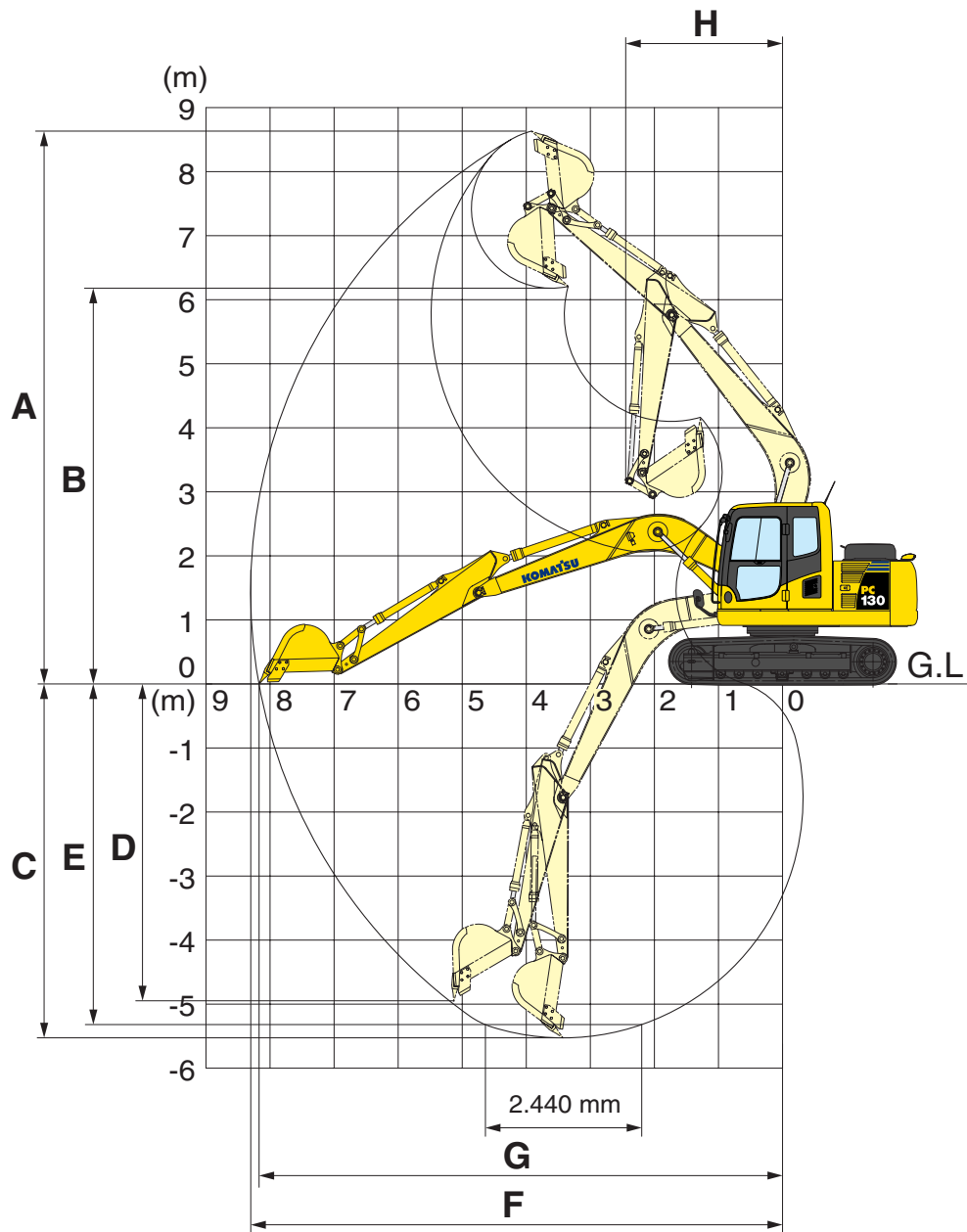

STIELLÄNGE	2.100 mm	2.500 mm	3.000 mm
A Max. Einstichhöhe	8.390 mm	8.650 mm	8.930 mm
B Max. Ausschütthöhe	5.935 mm	6.210 mm	6.615 mm
C Max. Grabtiefe	5.125 mm	5.520 mm	5.955 mm
D Max. senkrechte Grabtiefe	4.570 mm	4.980 mm	5.365 mm
E Max. Grabtiefe bei 2.440 mm breiter Sohle	4.870 mm	5.320 mm	5.775 mm
F Max. Reichweite	7.930 mm	8.290 mm	8.720 mm
G Max. Reichweite in der Standebene	7.795 mm	8.170 mm	8.595 mm
H Min. Schwenkradius	2.410 mm	2.450 mm	2.610 mm

## VERSTELLAUSLEGER

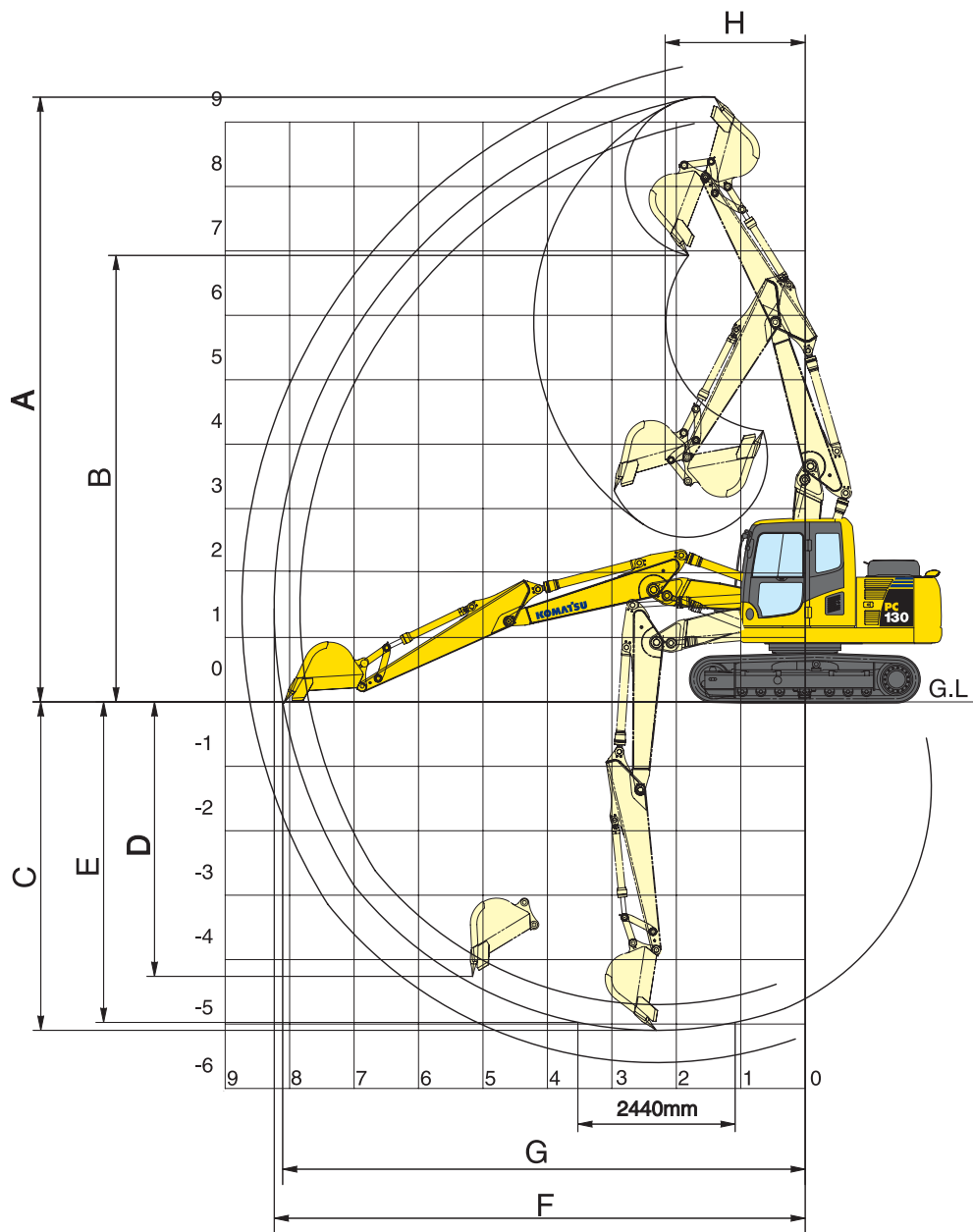

### STIELLÄNGE

	2.100 mm	2.500 mm	3.000 mm
A Max. Einstichhöhe	9.120 mm	9.490 mm	9.955 mm
B Max. Ausschütthöhe	6.670 mm	7.045 mm	7.510 mm
C Max. Grabtiefe	4.705 mm	5.105 mm	5.605 mm
D Max. senkrechte Grabtiefe	3.920 mm	4.260 mm	4.770 mm
E Max. Grabtiefe bei 2.440 mm breiter Sohle	4.535 mm	5.000 mm	5.505 mm
F Max. Reichweite	7.895 mm	8.285 mm	8.775 mm
G Max. Reichweite in der Standebene	7.755 mm	8.155 mm	8.650 mm
H Min. Schwenkradius	1.955 mm	2.150 mm	2.500 mm

# Hubkrafttabelle

## MONOBLOCKAUSLEGER

Länge Stiel	A		⊗		7,5 m		6,0 m		4,5 m		3,0 m		1,5 m	
	B													
Mit 700 mm Bodenplatten  2.100 mm 	6,0 m	kg	*2.400	*2.400					*3.400	*3.400				
	4,5 m	kg	*2.250	2.000			2.950	2.200	*3.550	*3.550				
	3,0 m	kg	*2.250	1.700			2.950	2.150	*4.350	3.450	*6.000	*6.000		
	1,5 m	kg	2.200	1.550			2.850	2.050	4.550	3.250	*8.550	6.000		
	0,0 m	kg	2.250	1.600			2.750	2.000	4.250	3.050	*7.400	5.650		
	-1,5 m	kg	2.550	1.800			2.750	1.950	4.150	3.000	8.750	5.600	*4.750	*4.750
	-3,0 m	kg	3.300	2.350					4.300	3.000	*7.550	5.750	*8.800	*8.800
-4,5 m	kg													
Mit 700 mm Bodenplatten  2.500 mm 	6,0 m	kg	*1.950	*1.950										
	4,5 m	kg	*1.800	1.700			3.000	2.250	*3.150	*3.150				
	3,0 m	kg	*1.850	1.550	2.250	1.650	2.950	2.200	*3.950	3.550	*5.200	*5.200		
	1,5 m	kg	*1.950	1.450	2.200	1.600	2.850	2.100	4.550	3.300	*7.900	6.150		
	0,0 m	kg	2.050	1.450	2.150	1.550	2.750	2.000	4.250	3.000	*8.050	5.700		
	-1,5 m	kg	2.250	1.600			2.700	1.950	4.250	3.000	8.700	5.600	*4.700	*4.700
	-3,0 m	kg	2.850	2.050					4.250	2.950	*8.050	5.700	*7.850	*7.850
-4,5 m	kg	*3.600	3.200							*5.450	*5.450			
Mit 700 mm Bodenplatten  3.000 mm 	6,0 m	kg	*1.550	*1.550			*2.200	2.250						
	4,5 m	kg	*1.450	1.450	*1.950	1.650	*2.750	2.250						
	3,0 m	kg	*1.450	1.350	2.200	1.650	2.950	2.200	*3.450	*3.450				
	1,5 m	kg	*1.550	1.250	2.150	1.550	2.800	2.050	*4.550	3.300	*6.800	6.250		
	0,0 m	kg	*1.750	1.250	2.100	1.500	2.700	1.950	4.300	3.050	8.800	5.650		
	-1,5 m	kg	1.950	1.350	2.050	1.450	2.650	1.850	4.050	2.900	8.550	5.450	*4.100	*4.100
	-3,0 m	kg	2.350	1.650			2.600	1.850	4.050	2.900	*8.450	5.500	*6.650	*6.650
-4,5 m	kg	*3.400	2.450					*4.200	3.000	*6.500	5.650	*10.350	*10.350	

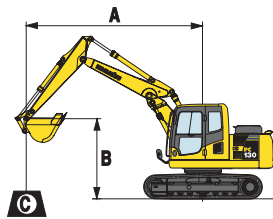
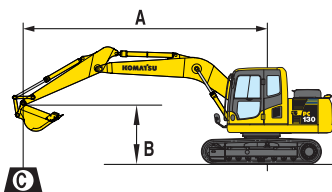

A – Ausladung

B – Lasthakenhöhe

C – Hubkraftangaben mit angebaurem Löffel (469 kg), Koppel und Schwinde (120 kg) sowie Löffelzylinder (83 kg)

Wenn Löffel, Löffelaufnahme oder Zylinder abgebaut werden, erhöht sich die Hubkraft um die entsprechenden Gewichte.













Mit 600 mm Bodenplatten



- Hubkraftangabe parallel zur Fahrwerkslängsrichtung
- Hubkraftangabe über Seite bzw. bei 360° Drehung
- Zulässige Last bei größter Ausladung

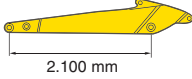

\* Die hydraulische Hubkraft wird durch die hydraulische Einrichtung begrenzt. Die Angaben sind gemäß SAE Standard Nr. J1097.



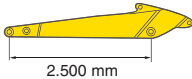



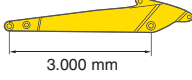





Die Hubkraftangaben beinhalten höchstens 87% der hydraulischen Hubkraft und 75% der Kipplast.



## VERSTELLAUSLEGER

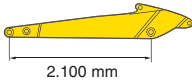

Länge Stiel	A		7,5 m		6,0 m		4,5 m		3,0 m		1,5 m	
	B											
Mit 700 mm Bodenplatten  2.100 mm  469 kg	7,5 m	kg	*3.650	*3.650						*3.850	*3.850	
	6,0 m	kg	*2.600	*2.600				*4.200	3.550	*4.600	*4.600	
	4,5 m	kg	*2.350	2.000			3.050	2.100	*4.800	3.500	*4.150	*4.150
	3,0 m	kg	*2.350	1.650			3.000	2.050	4.950	3.300	*7.900	6.550
	1,5 m	kg	2.300	1.550			2.900	1.950	4.650	3.100		
	0,0 m	kg	2.400	1.550			2.800	1.850	4.450	2.900		
	-1,5 m	kg	*2.600	1.750			2.800	1.850	4.400	2.850	*6.550	5.400
	-3,0 m	kg										
	-4,5 m	kg										

Mit 700 mm Bodenplatten  2.500 mm  469 kg	7,5 m	kg	*2.750	*2.750						*4.200	*4.200	
	6,0 m	kg	*2.150	*2.150				*3.850	3.650			
	4,5 m	kg	*1.950	1.800			3.150	2.150	*3.950	3.600	*3.300	*3.300
	3,0 m	kg	*1.900	1.550			3.100	2.100	*5.000	3.400	*6.000	*6.000
	1,5 m	kg	*2.000	1.450			2.950	2.000	4.750	3.150		
	0,0 m	kg	2.200	1.450			2.850	1.900	4.550	2.950	*6.550	5.500
	-1,5 m	kg	2.450	1.600			2.800	1.850	4.400	2.850	*7.400	5.400
	-3,0 m	kg							*3.400	2.900		
	-4,5 m	kg										

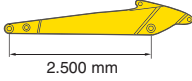
Mit 700 mm Bodenplatten  3.000 mm  469 kg	7,5 m	kg	*2.200	*2.200				*2.750	*2.750					
	6,0 m	kg	*1.800	*1.800			*2.450	2.250	*3.300	*3.300				
	4,5 m	kg	*1.650	1.600			3.250	2.250	*3.150	*3.150				
	3,0 m	kg	*1.600	1.400	*2.050	1.450	3.150	2.200	*3.750	3.550	*3.100	*3.100		
	1,5 m	kg	*1.700	1.300	2.100	1.400	3.050	2.050	4.900	3.300	*8.650	6.250		
	0,0 m	kg	*1.850	1.300	2.050	1.350	2.900	1.950	4.600	3.050	*7.900	5.650		
	-1,5 m	kg	*2.150	1.450			2.850	1.900	4.450	2.900	*8.250	5.450	*3.100	*3.100
	-3,0 m	kg					*2.400	1.900	*4.150	2.900	*5.900	5.450		
	-4,5 m	kg												

Länge Stiel	A		7,5 m		6,0 m		4,5 m		3,0 m		1,5 m	
	B											
Mit 500 mm Bodenplatten  2.100 mm  469 kg	7,5 m	kg	*3.650	*3.650						*3.850	*3.850	
	6,0 m	kg	*2.600	*2.600				*4.200	3.450	*4.600	*4.600	
	4,5 m	kg	*2.350	1.950			2.950	2.000	*4.800	3.450	*4.150	*4.150
	3,0 m	kg	*2.350	1.600			2.950	2.000	4.800	3.250	*7.900	6.400
	1,5 m	kg	2.250	1.500			2.800	1.900	4.550	3.000		
	0,0 m	kg	2.300	1.500			2.750	1.800	4.350	2.800		
	-1,5 m	kg	*2.600	1.700			2.700	1.800	4.250	2.750	*6.550	5.250
	-3,0 m	kg										
		kg										

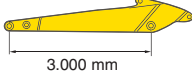
Mit 500 mm Bodenplatten  2.500 mm  469 kg	7,5 m	kg	*2.750	*2.750						*4.200	*4.200	
	6,0 m	kg	*2.150	*2.150				*3.850	3.550			
	4,5 m	kg	*1.950	1.750			3.050	2.100	*3.950	3.550	*3.300	*3.300
	3,0 m	kg	*1.900	1.500			3.000	2.050	4.900	3.350	*6.000	*6.000
	1,5 m	kg	*2.000	1.400			2.900	1.950	4.650	3.100		
	0,0 m	kg	2.150	1.400			2.750	1.850	4.400	2.900	*6.550	5.400
	-1,5 m	kg	2.350	1.550			2.750	1.800	4.300	2.800	*7.400	5.250
	-3,0 m	kg							*3.400	2.800		
		kg										

Mit 500 mm Bodenplatten  3.000 mm  469 kg	7,5 m	kg	*2.200	*2.200				*2.750	*2.750					
	6,0 m	kg	*1.800	*1.800			*2.450	2.200	*3.300	*3.300				
	4,5 m	kg	*1.650	1.550			3.150	2.200	*3.150	*3.150				
	3,0 m	kg	*1.600	1.350	2.050	1.400	3.100	2.100	*3.750	3.450	*3.100	*3.100		
	1,5 m	kg	*1.700	1.250	2.000	1.350	2.950	2.000	4.750	3.200	*8.650	6.100		
	0,0 m	kg	*1.850	1.300	2.000	1.300	2.850	1.900	4.500	2.950	*7.900	5.500		
	-1,5 m	kg	2.100	1.400			2.750	1.850	4.350	2.800	*8.250	5.300	*3.100	*3.100
	-3,0 m	kg					*2.400	1.850	*4.150	2.800	*5.900	5.300		
		kg												

# Super Long Front

## Technische Daten PC130-8 Super Long Front

### ARBEITSAUSRÜSTUNG

Ausleger	
Länge (a) .....	7.115 mm
Höhe (b) .....	1.260 mm
Gewicht.....	900 kg
Stiel	
Länge (c) .....	5.795 mm
Höhe (d) .....	960 mm
Gewicht.....	530 kg

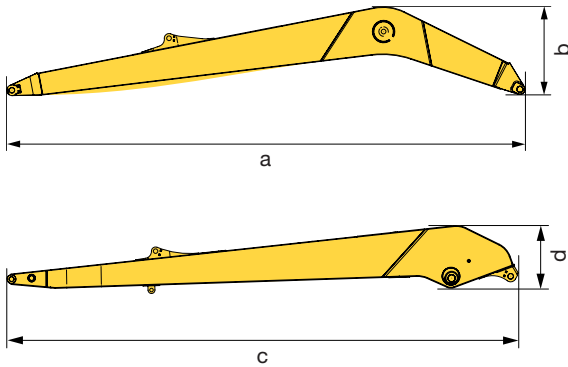

### MAX. LÖFFELVOLUMEN UND -GEWICHT

Mehrzwecklöffel	
Max. Löffelbreite	750 mm
Schüttgewicht bis zu 1,2 t/m <sup>3</sup>	0,36 m <sup>3</sup> 230 kg
Schüttgewicht bis zu 1,5 t/m <sup>3</sup>	0,30 m <sup>3</sup> 212 kg
Schüttgewicht bis zu 1,8 t/m <sup>3</sup>	0,26 m <sup>3</sup> 200 kg
Grabenräumlöffel	
Max. Löffelbreite	750 mm
Schüttgewicht bis zu 1,2 t/m <sup>3</sup>	* 660 kg
Schüttgewicht bis zu 1,5 t/m <sup>3</sup>	* 660 kg
Schüttgewicht bis zu 1,8 t/m <sup>3</sup>	-

\* Max. Last am Stielende (Löffel + Material)

Max. Löffelvolumen und -gewicht gem. ISO 10567:2007.

Setzen Sie sich bitte mit Ihrem regionalen Händler in Verbindung, um die optimale Auswahl von Tieflöffeln und Anbaugeräten für Ihren speziellen Einsatzbereich abzustimmen.

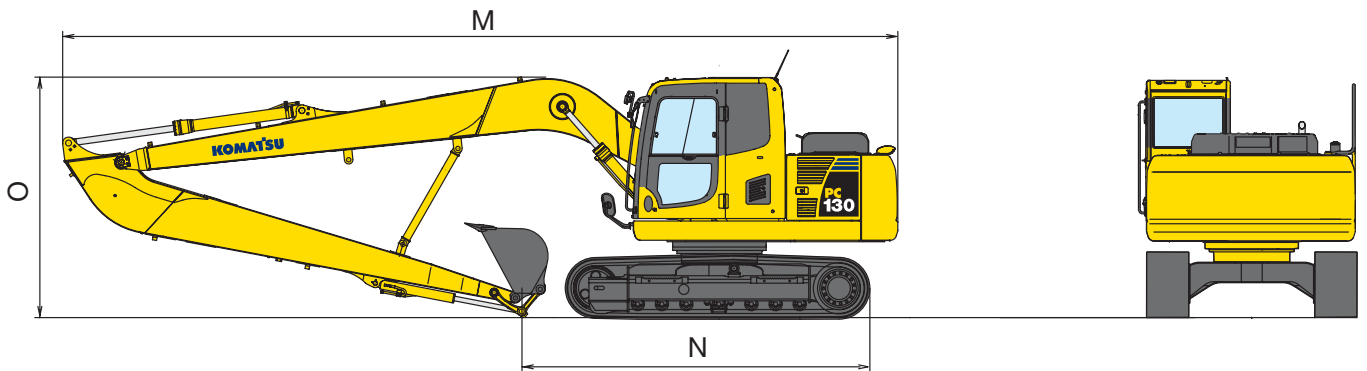

### TRANSPORTABMESSUNGEN

M	Transportlänge	9.990 mm
N	Länge am Boden (Transport)	4.110 mm
O	Höhe bis Oberkante Ausleger	2.770 mm

### BETRIEBSGEWICHT (CA.)

Dreistegbodenplatten	Betriebsgewicht	Bodendruck
500 mm	13.280 kg	0,41 kg/cm <sup>2</sup>
600 mm	13.455 kg	0,36 kg/cm <sup>2</sup>
700 mm	13.635 kg	0,32 kg/cm <sup>2</sup>

Betriebsgewicht, inklusive Super Long Front-Ausrüstung, Löffel, Fahrer, Schmier- und Kühlmittel, gefülltem Kraftstofftank und Standardausrüstung.



## Arbeitsbereich PC130-8 Super Long Front

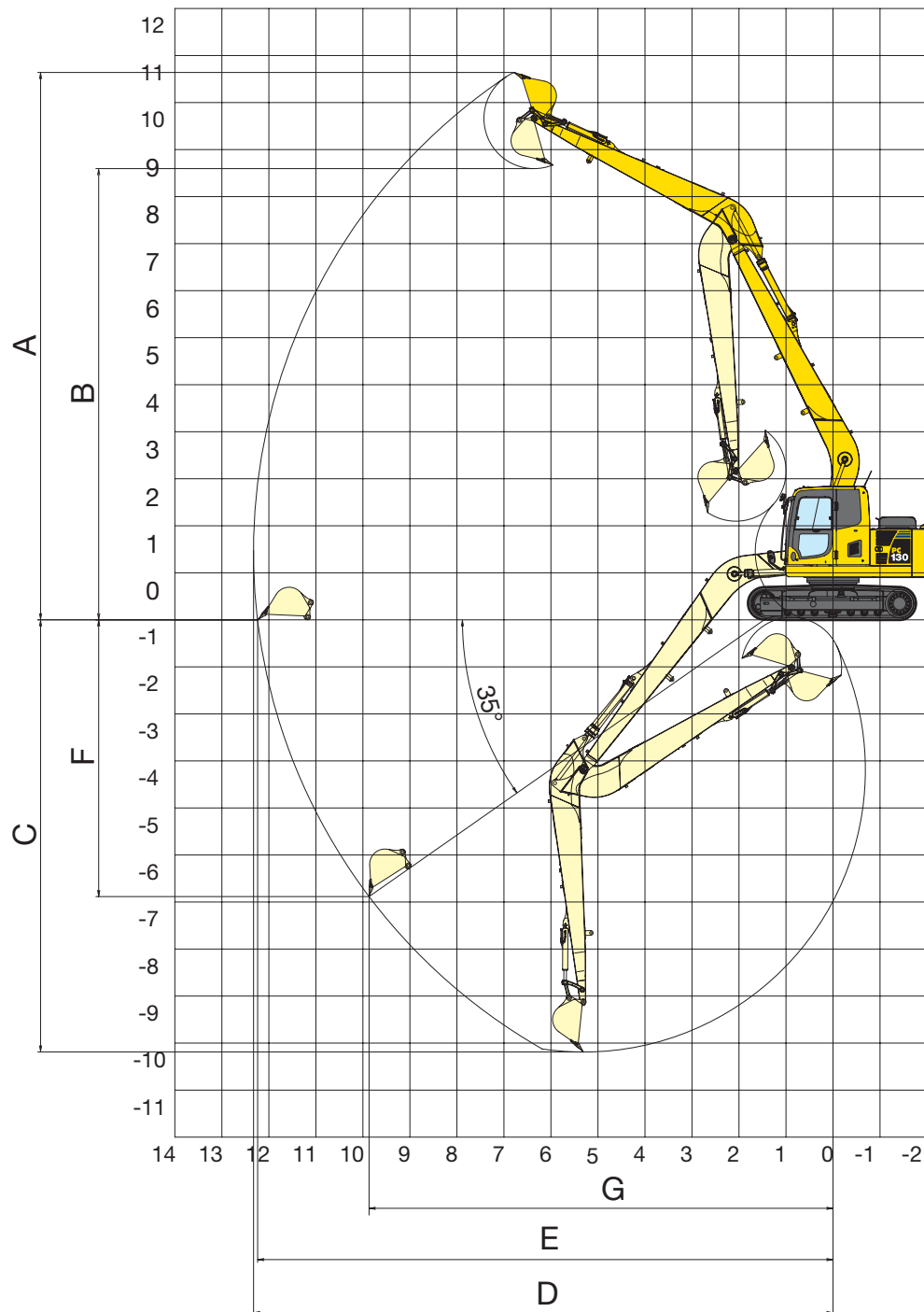

### SUPER LONG FRONT

A	Max. Einstichhöhe	11.640 mm
B	Max. Ausschütthöhe	9.600 mm
C	Max. Grabtiefe	9.190 mm
D	Max. Reichweite	12.330 mm
E	Max. Reichweite in der Standebene	12.240 mm
F	Max. Grabtiefe bei 35° Steigung	5.880 mm
G	Max. Reichweite bei 35° Steigung	9.870 mm



# Super Long Front

## Hubkrafttabelle PC130-8 Super Long Front

A – Ausladung

B – Lasthakenhöhe







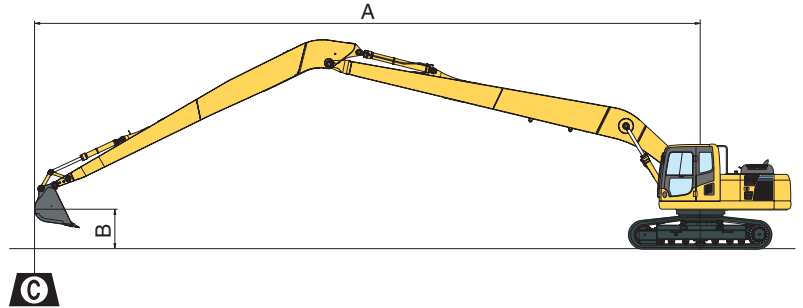





C – Hubkraftangaben mit Löffel  
(210 kg)

-  – Hubkraftangabe parallel zur Fahrwerkslängsrichtung
-  – Hubkraftangabe über Seite bzw. bei 360° Drehung
-  – Zulässige Last bei größter Ausladung

Wenn Löffel, Löffelaufnahme oder Zylinder abgebaut werden, erhöht sich die Hubkraft um die entsprechenden Gewichte.



## PC130-8 Mit 500 mm Bodenplatten

A			11,0 m		9,0 m		7,0 m		5,0 m		3,0 m	
												
9,0 m kg	*750	*750										
7,0 m kg	*700	*700			*1.400	1.050						
5,0 m kg	*700	600			1.500	1.000	*1.650	*1.650				
3,0 m kg	*750	500	950	550	1.400	900	*2.050	1.500	*2.600	*2.600	*4.100	*4.100
1,0 m kg	800	450	900	500	1.300	800	2.000	1.250	3.350	2.150	*3.500	*3.500
0,0 m kg	800	450	850	450	1.250	750	1.900	1.200	3.150	1.950	*2.900	*2.900
-1,0 m kg	800	450	850	450	1.200	700	1.800	1.100	3.000	1.800	*3.050	*3.050
-2,0 m kg	850	450			1.150	650	1.750	1.050	2.900	1.700	*3.400	*3.400
-3,0 m kg	900	500			1.150	650	1.700	1.000	2.800	1.650	*3.900	3.750
-4,0 m kg	950	550			1.150	650	1.650	950	2.800	1.650	*4.500	3.800
-5,0 m kg	1.050	600			1.150	650	1.650	1.000	2.800	1.650	*5.200	3.900
-6,0 m kg	1.250	750					1.700	1.000	2.850	1.700	*6.000	4.000
-7,0 m kg	1.550	950					1.750	1.050	2.950	1.750	*5.400	4.150
-8,0 m kg	*2.150	1.350							*2.800	1.900		

\* Die hydraulische Hubkraft wird durch die hydraulische Einrichtung begrenzt. Die Angaben sind gemäß SAE Standard Nr. J1097. Die Hubkraftangaben beinhalten höchstens 87% der hydraulischen Hubkraft und 75% der Kipplast. Angegebene Hubkraftwerte dienen nur zur Orientierung. Die Maschine ist nicht für den Einsatz als Kran geeignet.

Lined writing area with horizontal lines for notes.

### Standard- und Sonderausrüstung

#### MOTOR

Komatsu SAA4D95LE-5 Niederemissions-Dieselmotor (EU-Richtlinie Stufe IIIA/EPA Tier III) mit Common-Rail Direkteinspritzung, Turbolader mit Ladeluftkühlung	●
Kühlerlüfter in Saugausführung mit Kühlerschutzgitter	●
Automatische Motoraufwärmung	●
Motorüberhitzungsschutz	●
Drehzahlregler	●
Automatische Drehzahlrückstellung	●
Motorstart/-stopp per Schlüssel	●
Passwortgeschützter Motorstart auf Anfrage	●
Lichtmaschine 24 V/60 A	●
Anlasser 24 V/4,5 kW	●
Batterien 2 × 12 V/92 Ah	●
Dieselpartikelfilter	○

#### HYDRAULIKSYSTEM

HydraMind-Hydrauliksystem (Elektronisches Load-Sensing-System im geschlossenen Kreislauf E-CLSS)	●
Kombinierte elektronische Pumpen- und Motorregelung (PEMC)	●
5 Betriebsarten zur Auswahl (Power-Modus, Economy-Modus, Hammer-Modus, Anbaugeräte-Modus und Hub-Modus)	●
PowerMax-Funktion	●
Einstellbarer PPC-Joystick für Steuerung von Stiel, Ausleger, Löffel und Schwenkwerk mit Bedienelement für Proportionalsteuerung der Anbaugeräte und 3 zusätzlichen Tastern	●
Vorbereitung für hydraulischen Schnellwechsler (nicht mit Super Long Front)	●
Zusätzliches 2-Wege-Ventil (full flow) (nicht mit Super Long Front)	●
Zusätzliche Hydraulikfunktion mit 2-Wege-Proportionalsteuerung (low flow) (nicht mit Super Long Front)	○

#### LAUFWERK

Laufrollenschutz	●
500 mm Dreistegbodenplatten	●
600, 700 mm Dreistegbodenplatten	○
500 mm Roadliner-Gummibodenplatten	○

#### FAHRERHAUS

Verstärkte, geräuschisolierte Kabine des Typs Safe SpaceCab™, mit Überdruck und vibrationsgedämpfter Kabinenlagerung sowie getönten Sicherheitsglasscheiben, großem Dachfenster mit Sonnenschutz, hochschiebbarer Frontscheibe mit Raststellung, herausnehmbarer unterer Scheibe, Scheibenwischer mit Intervallschaltung, Sonnenschutzrollo, Zigarettenanzünder und Aschenbecher, Gepäckbox, Bodenmatte	●
Beheizter, luftgefederter Fahrersitz mit Lordosenstütze, einstellbaren Armlehnen und Automatik-Sicherheitsgurt	●
Klimaautomatik	●
12 V Stromversorgung	●
Getränkehalter und Dokumentablage	●
Warmhalte- und Kühlbox	●
Radio	●
Regenschutz für Frontscheibe (nicht mit FOPS)	○

#### WARTUNG

Automatische Entlüftung der Kraftstoffleitung	●
Zweifach-Trockenluftfilter mit automatischer Staubaustragung und Verschmutzungsanzeige auf der Bedienkonsole	●
KOMTRAX™ - Komatsu Satellite Monitoring System	●
Multifunktions-Farbmonitor, videokompatibel, mit elektronischem Kontrollsystem (EMMS) und Eco-Anzeige	●
Werkzeugsatz und Ersatzteile für die erste Wartung	●

#### ARBEITSAUSRÜSTUNG

Monoblockausleger	○
Verstellausleger	○
2,1 m; 2,5 m; 3,0 m Löffelstiele	○
Super Long Front-Ausleger und -Stiel (12,3 m)	○
Planierschild	○
Komatsu-Löffel	○
Komatsu-Hydraulikhämmer (nicht mit Super Long Front)	○

#### SICHERHEITSAUSRÜSTUNG

Rückfahrkamerasystem	●
Elektrisches Warnhorn	●
Überlastwarneinrichtung	●
Tankdeckel und Maschinenabdeckungen abschließbar	●
Akustischer Fahralarm	●
Sicherheitsventile Ausleger	●
Große Handläufe, Rückspiegel	●
Batterie Hauptschalter	●
Sicherheitsventil Stiel (nicht mit Super Long Front)	○
FOPS Frontschutzgitter	○
FOPS-II Dachschutzgitter	○

#### FAHRANTRIEB UND BREMSEN

Hydrostatischer Fahrtrieb mit 2 automatischen Fahrstufen, 3-fach planetenuntersetztem Endantrieb, hydraulische Betriebsbremse	●
---	---

#### BELEUCHTUNG

Arbeitsscheinwerfer: 2 am Drehwerksrahmen, 1 auf Ausleger	●
Zusatzscheinwerfer: 5 auf Kabinendach, 1 am Ausleger (rechts), 1 auf Gegengewicht (hinten), Rundumleuchte	○

#### SONSTIGE AUSTRÜSTUNG

Gegengewicht	●
Elektrische Betankungspumpe mit automatischer Abschaltung	●
Standardlackierung und Typenbezeichnung	●
Ersatzteibuch und Betriebsanleitung	●

Weitere Ausrüstungen auf Anfrage

- Standardausrüstung
- Sonderausrüstung

Ihr Komatsu-Partner:

# KOMATSU

**Komatsu Europe International NV**  
 Mechelsesteenweg 586  
 B-1800 VILVOORDE (BELGIUM)  
 Tel. +32-2-255 24 11  
 Fax +32-2-252 19 81  
[www.komatsu.eu](http://www.komatsu.eu)